

#### ГАРАНТИЙНЫЕ УСЛОВИЯ:

На все потолочные светильники (включая светодиод и источник питания) предоставляется гарантия 5 лет, при условии установки сертифицированными специалистами.  
Гарантийное обслуживание производится при наличии любого документа подтверждающего покупку товара с отметкой даты приобретения.  
Производитель не несет ответственности за ущерб, нанесенный в результате неправильного использования светильника. или использования его не по назначению.

ИЗГОТОВИТЕЛЬ "LEDMONSTER INTERNATIONAL LTD."

Сборка произведена: 3 Road, Kanglong, Xinmao Industrial Zone, Henglan Town, Guangdong, Китайская Народная Республика.

#### НАЗНАЧЕНИЕ И ПРАВИЛА ЭКСПЛУАТАЦИИ:

Врезной профиль применяется для создания линейного света, отлично подходит для применения в виде одиночного линейного светильника или для создания световых линий в интерьере.  
Исходя из потребностей проекта комплектуется светодиодной лентой и источниками питания.

#### МЕРЫ ПРЕДОСТОРОЖНОСТИ:

Подключение светильника должно осуществляться квалифицированными специалистами с соблюдением всех прилагаемых инструкций и действующих норм по проведению электромонтажных работ.  
Установка светильника осуществляется при выключенной электрической сети.



# VS 4932

## ИНСТРУКЦИЯ ПО УСТАНОВКЕ

Санкт-Петербург:  
+7 (812) 309-75-57

Москва:  
+7 (499) 685-00-50

[www.ledmonster.ru](http://www.ledmonster.ru)

Developed in Europe

VS 4932

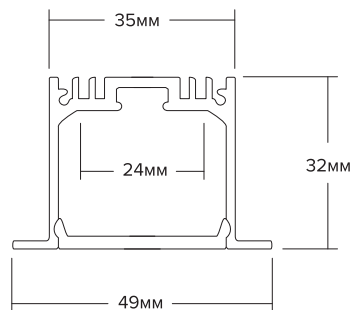

Мощность потребления: 12 Вт/м  
Световой поток: 1000 лм  
Цветопередача: 2700 К / 97+Ra  
Дневной белый свет: 3900 К / 93+Ra

Перед началом монтажа необходимо выбрать место расположения электротехнического бокса. Разместить источники электропитания. Подвести провод электропитания к месту установки светильника.

1

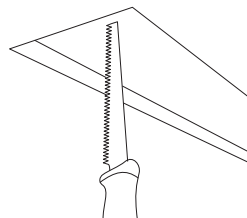

Подготовить поверхность для установки профиля.

2

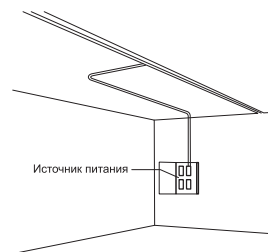

Соединить кабель с источником питания и местом подключения света.

3

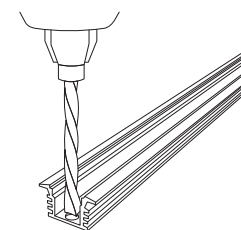

Просверлить отверстия для крепления профиля и продевания кабеля.

4

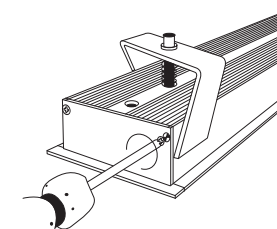

Закрепить заглушки.

[WWW.LEDMONSTER.RU](http://WWW.LEDMONSTER.RU)

[WWW.LEDMONSTER.RU](http://WWW.LEDMONSTER.RU)

5

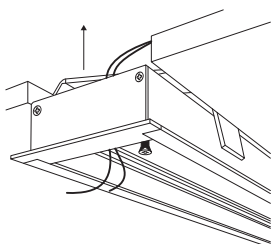

Установить профиль в углублении и провести провода через отверстие.

6

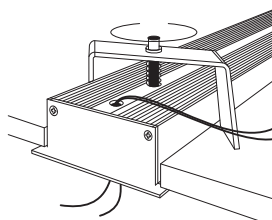

Закрепить монтажные кронштейны.

7

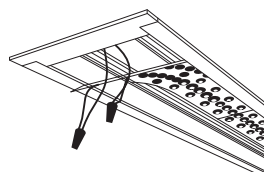

Прикрепить светодиодную ленту на поверхность профиля и подключить кабель.

8

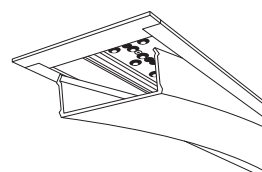

Установить рассеиватель. Профиль готов к эксплуатации.

1

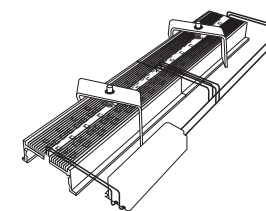

Схема подключения светильника длиной более 2500 мм.

[WWW.LEDMONSTER.RU](http://WWW.LEDMONSTER.RU)

[WWW.LEDMONSTER.RU](http://WWW.LEDMONSTER.RU)

[WWW.LEDMONSTER.RU](http://WWW.LEDMONSTER.RU)